

(↑ 淡水河)

淡水站10號廣場

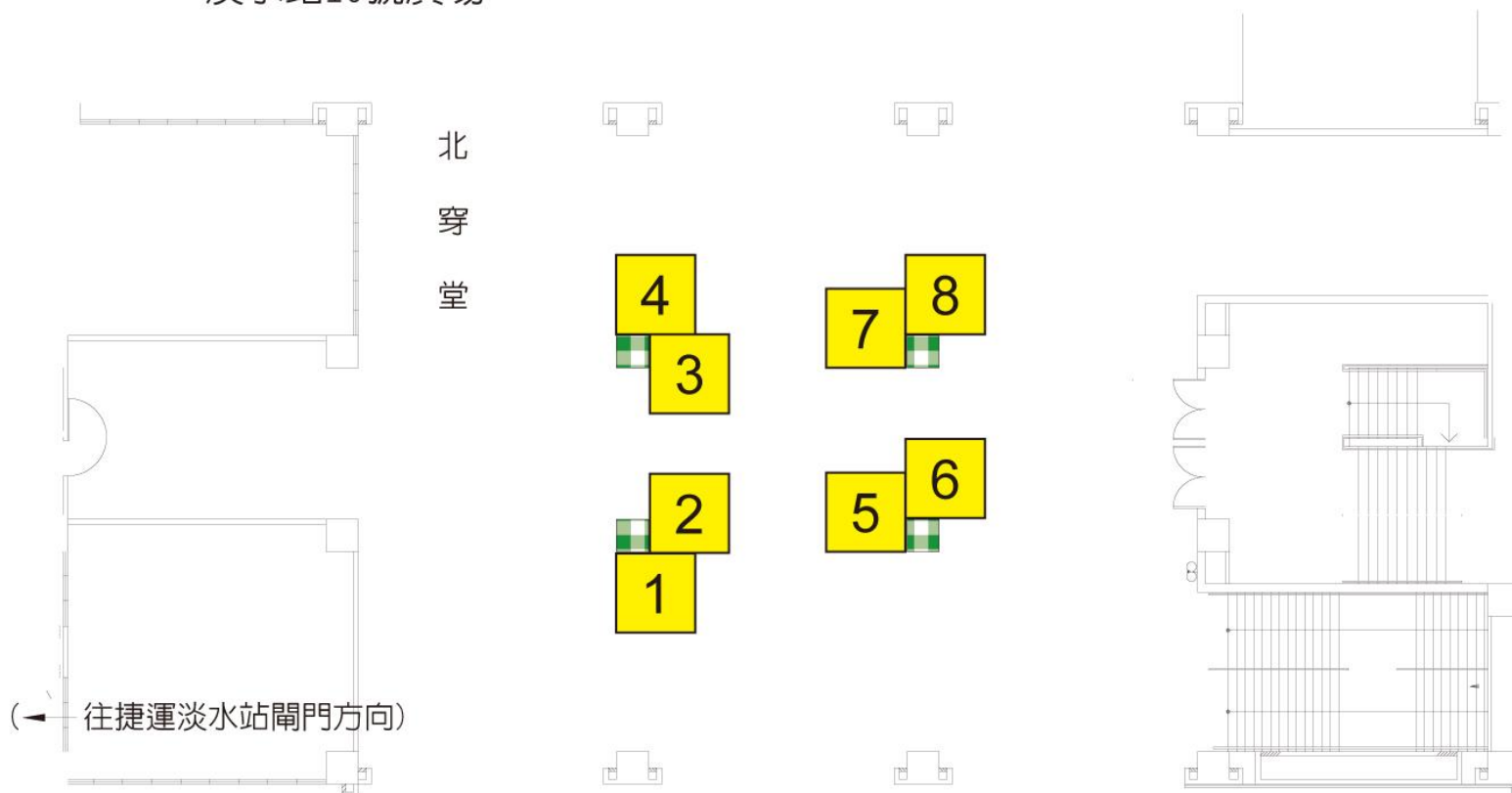

附圖1：捷運淡水站北穿堂 (非例假日) -街頭藝人展演區圖



(中山路)

(↑ 淡水河)

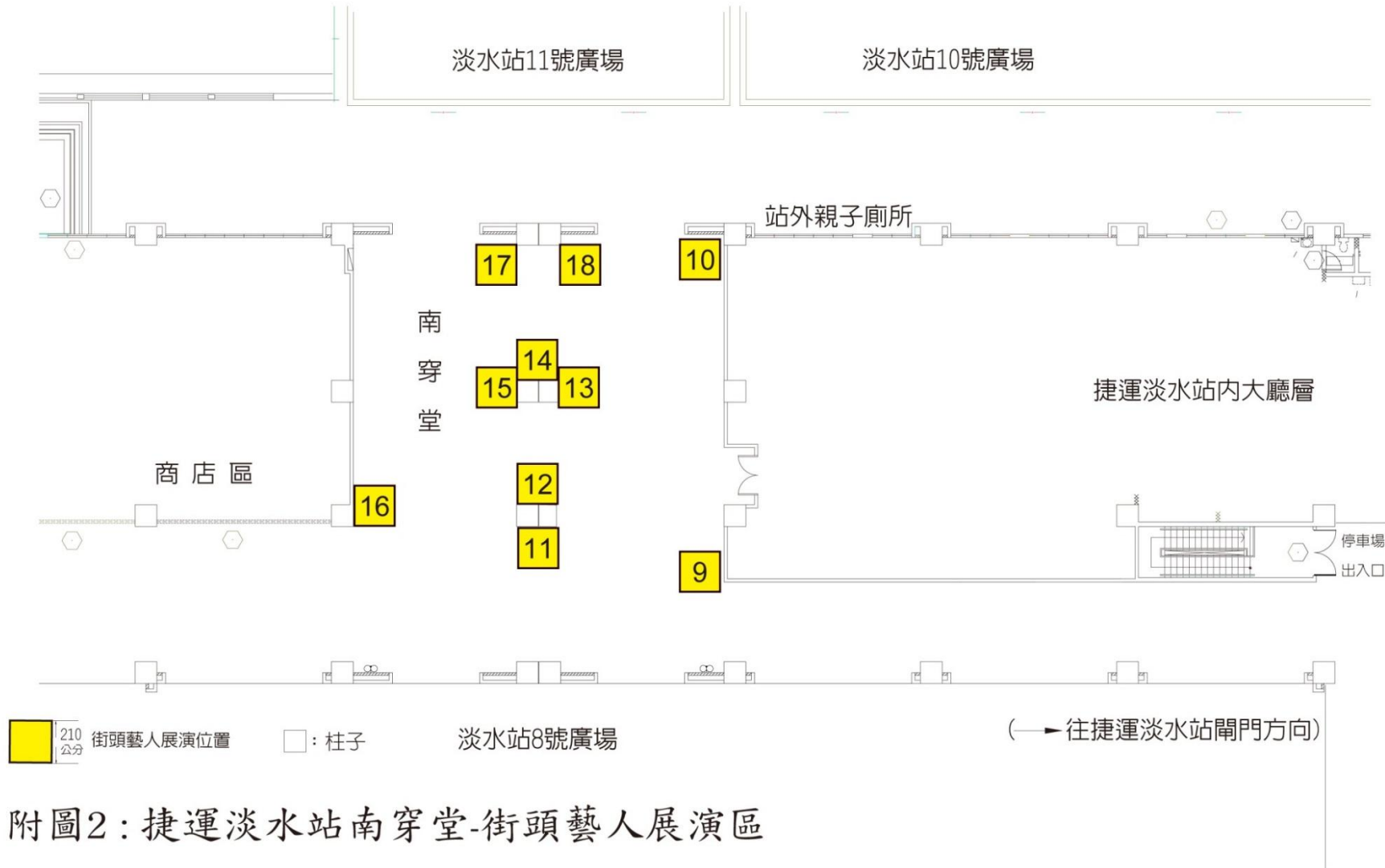

附圖2：捷運淡水站南穿堂-街頭藝人展演區

(中山路)

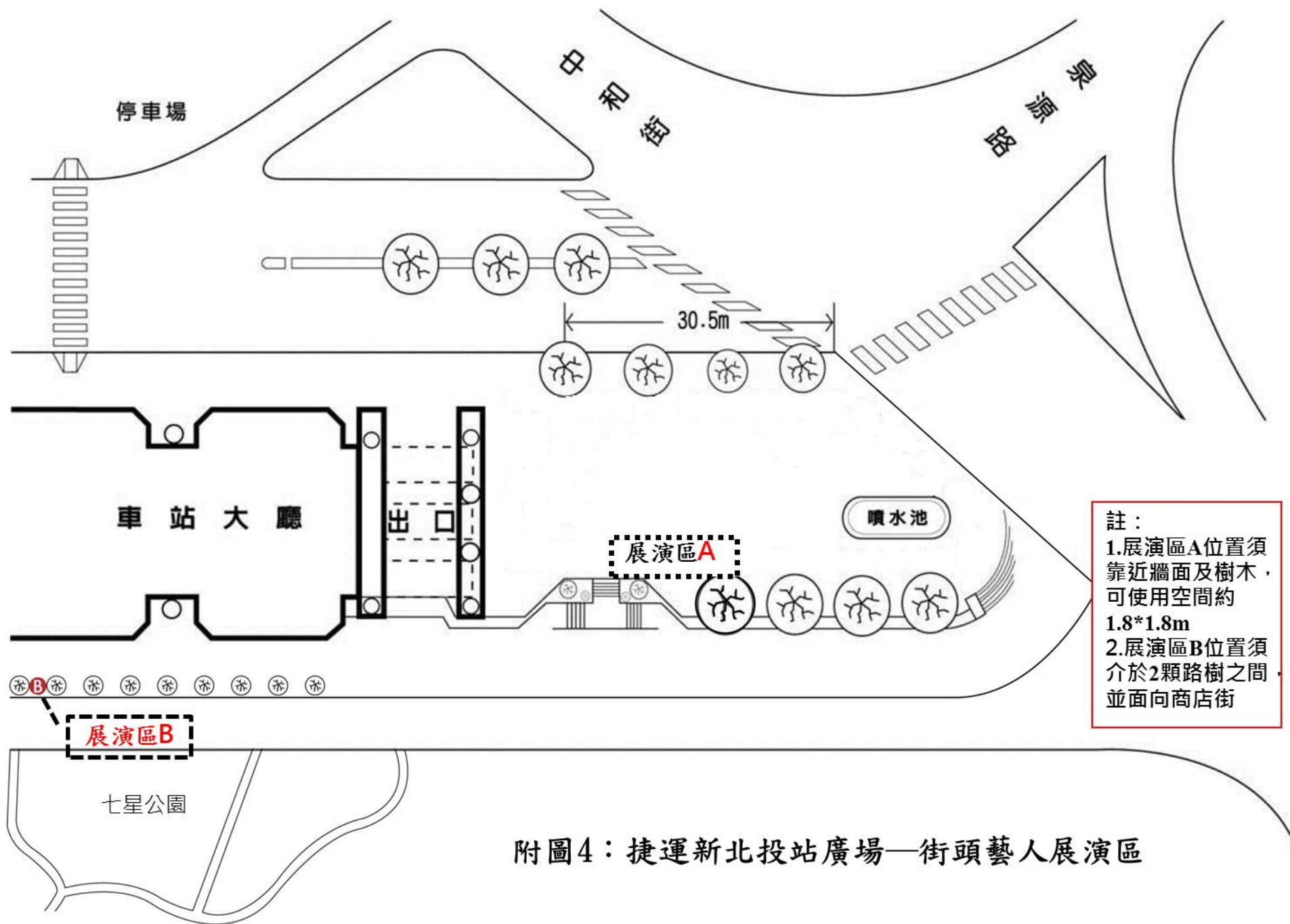

註：
 1. 展演區A位置須靠近牆面及樹木，可使用空間約1.8*1.8m
 2. 展演區B位置須介於2顆路樹之間，並面向商店街

附圖4：捷運新北投站廣場—街頭藝人展演區

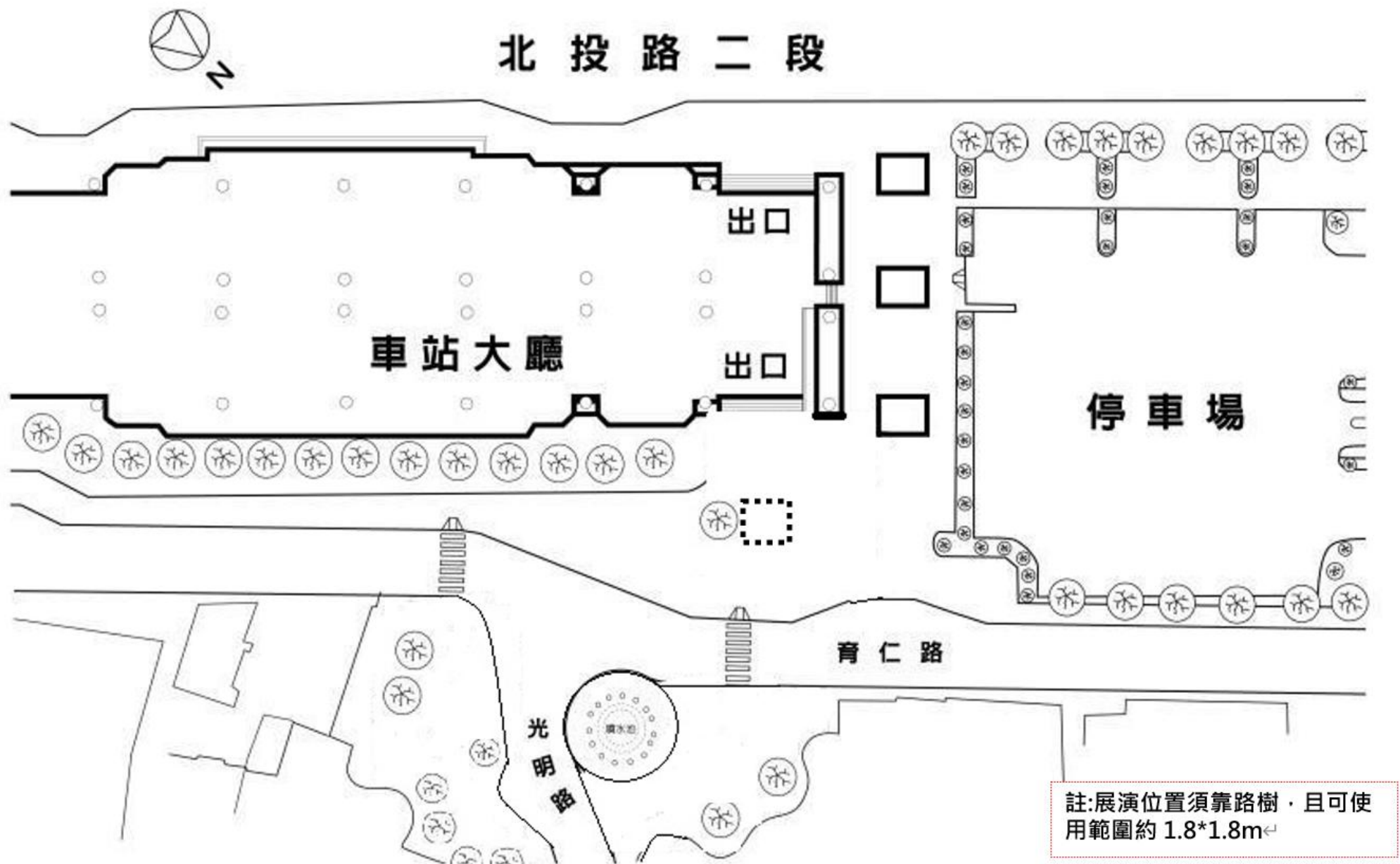

附圖 5：捷運北投站廣場—街頭藝人展演區（虛線框內）

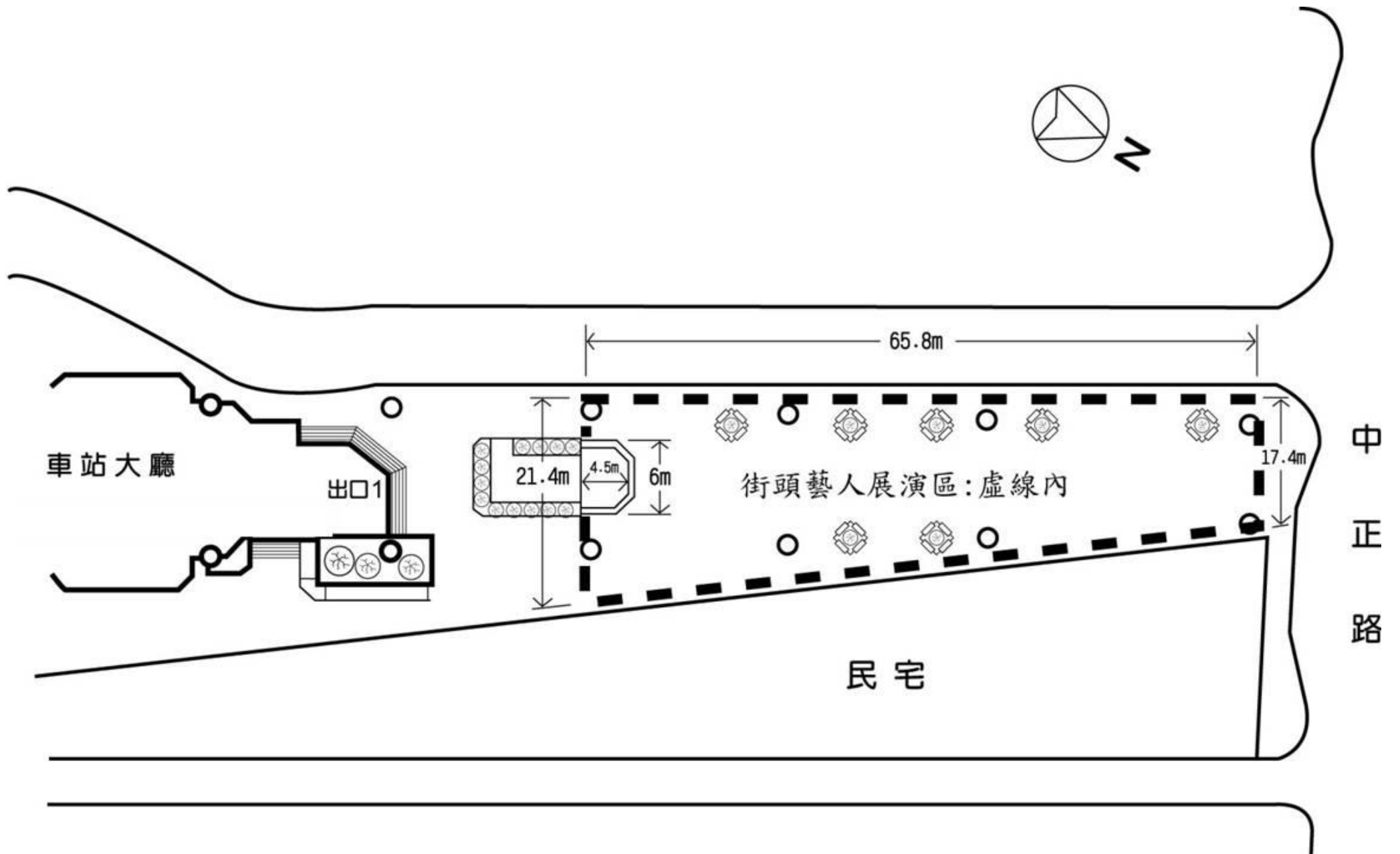

附圖 6：捷運士林站廣場－街頭藝人展演區

中山北路 5 段

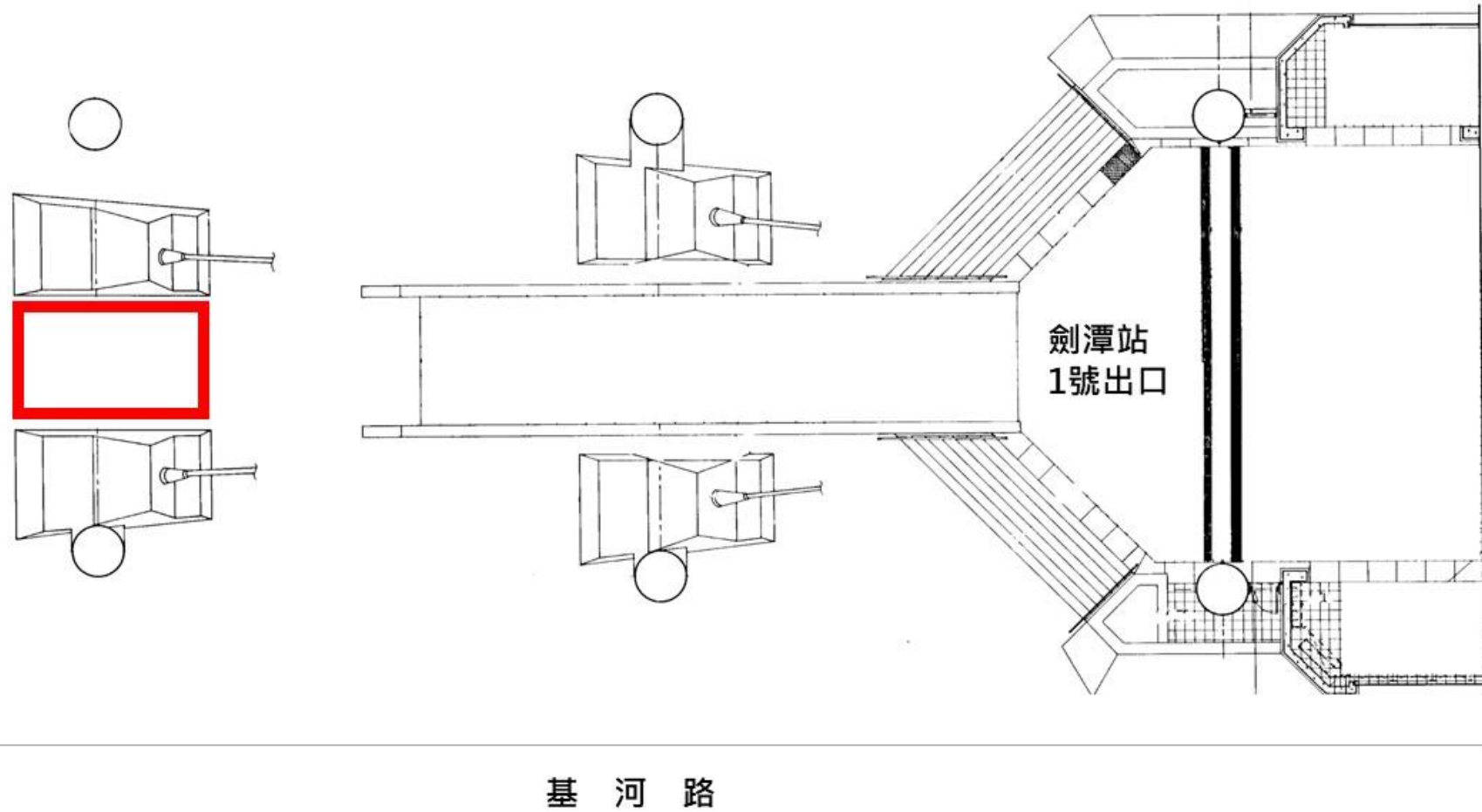

附圖 7：捷運劍潭站廣場_街頭藝人展演區（紅框內）

花博公園
圓山園區

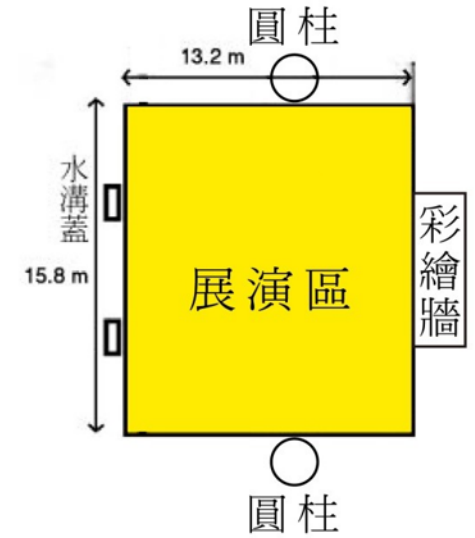
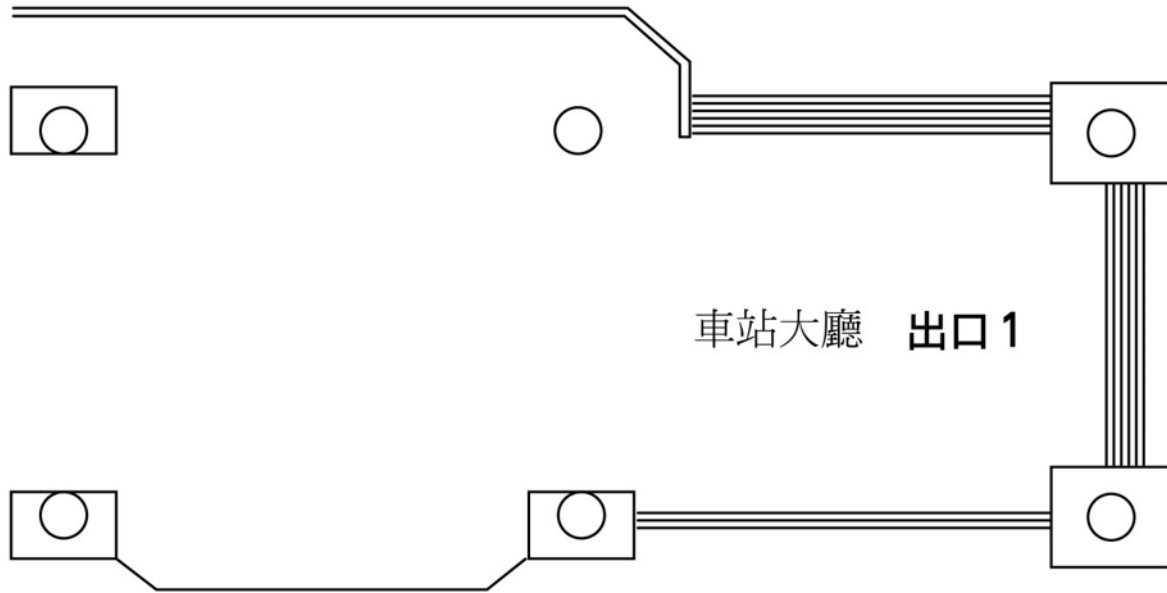

註：

1.  街頭藝人展演區
2. 展演位置須於2柱之間

酒泉街



附圖 8：捷運圓山站廣場—街頭藝人展演區（黃色區塊）

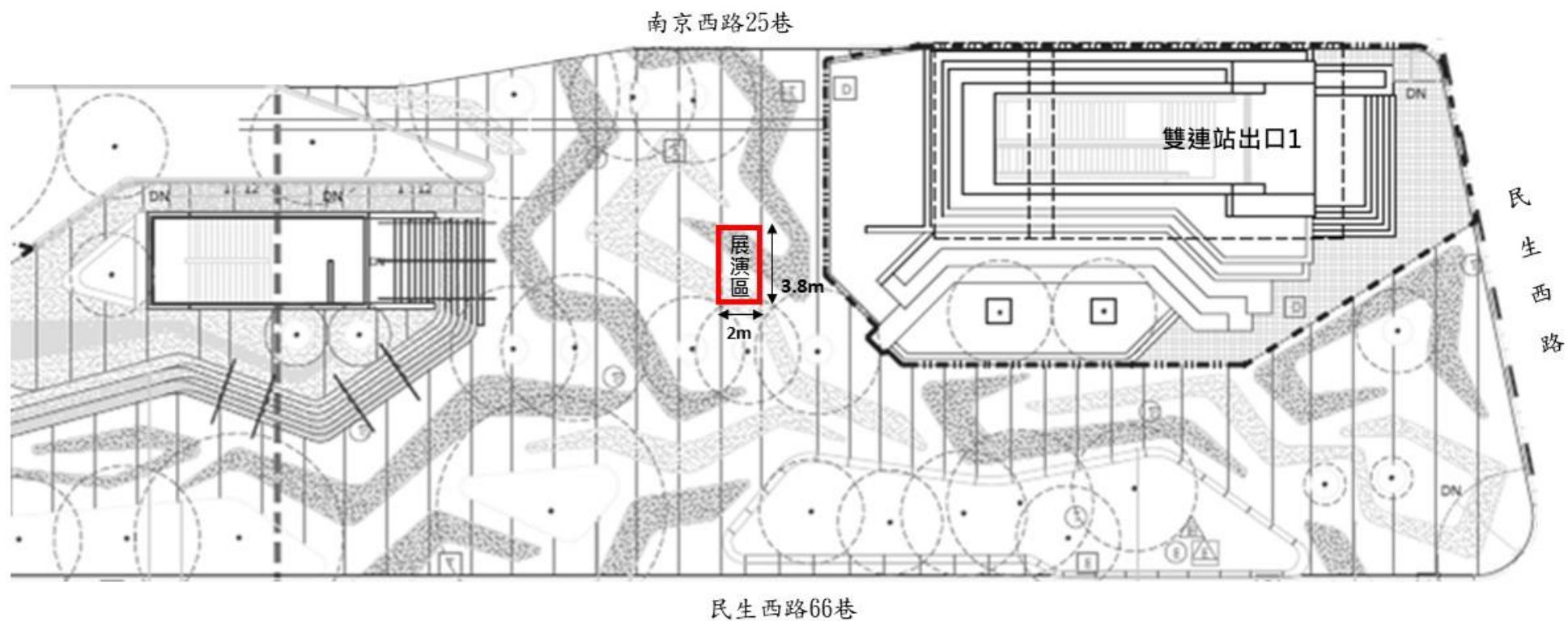

附圖 9：捷運雙連站廣場_街頭藝人展演區（紅框內）

1. 街頭藝人展演區 (紅框處，場地1或2擇一使用)
2. ← 展演區擴音器方向



附圖 10：捷運中山站廣場—街頭藝人展演區

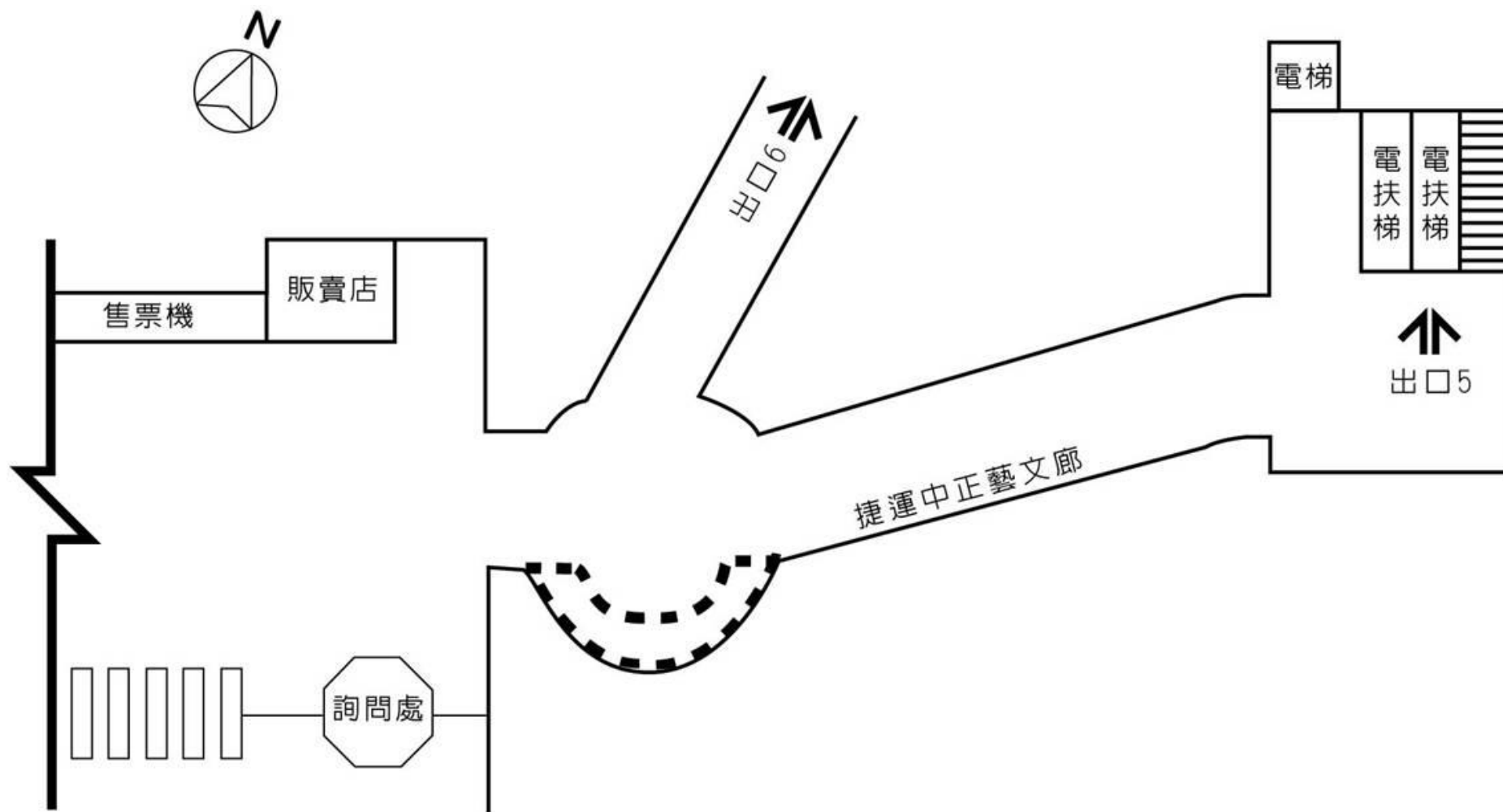

附圖 11：捷運中正紀念堂站一街頭藝人展演區(虛線框內-距半圓弧型牆面 4 塊地磚之距離)

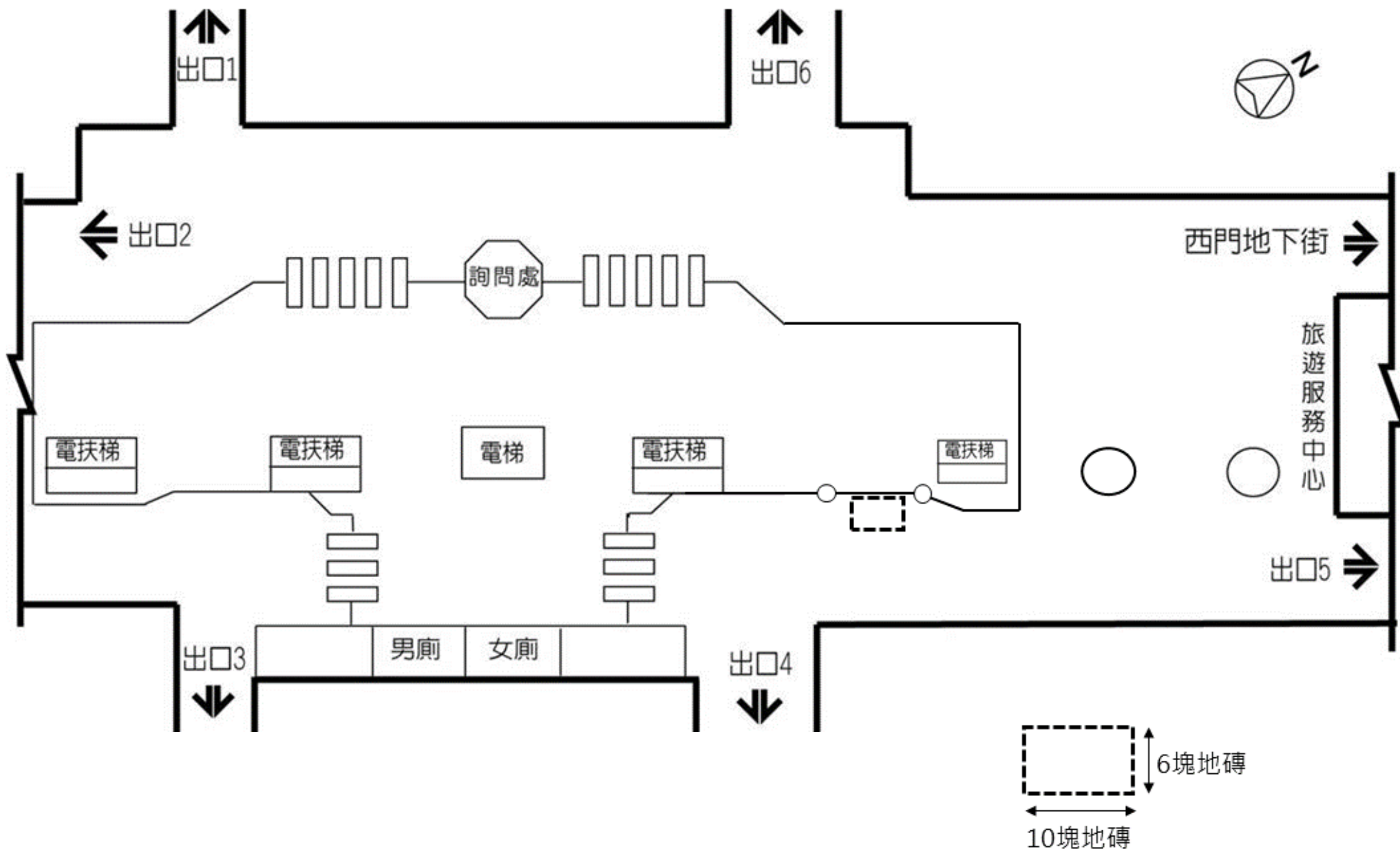

附圖 12：捷運西門站－街頭藝人展演區(虛線框內範圍)

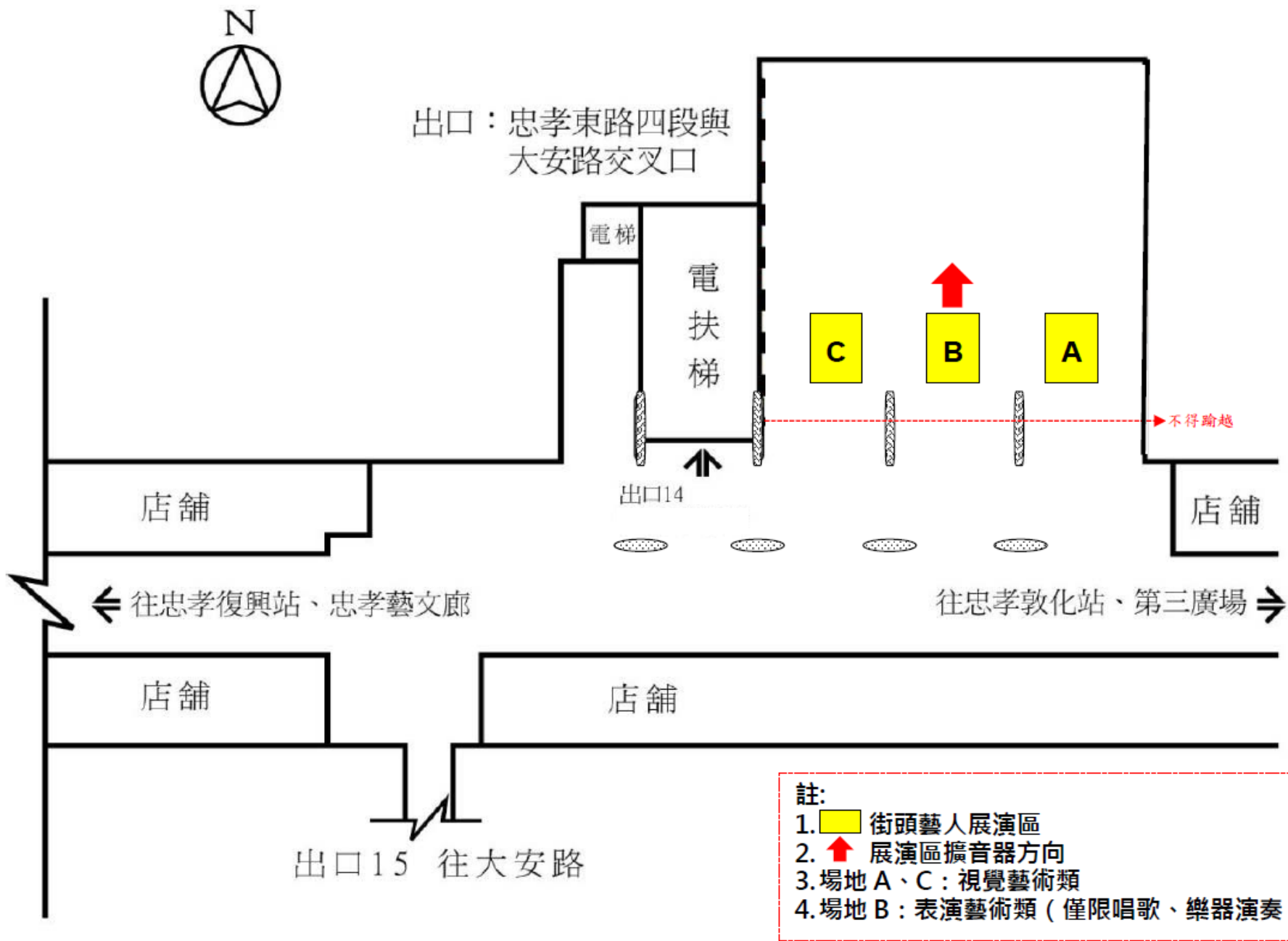

附圖 13：捷運東區地下街第 2 廣場－街頭藝人展演區（黃色區塊）



附圖 14：龍門廣場(東區地下街出口 12)_街頭藝人展演區(黃色區塊)

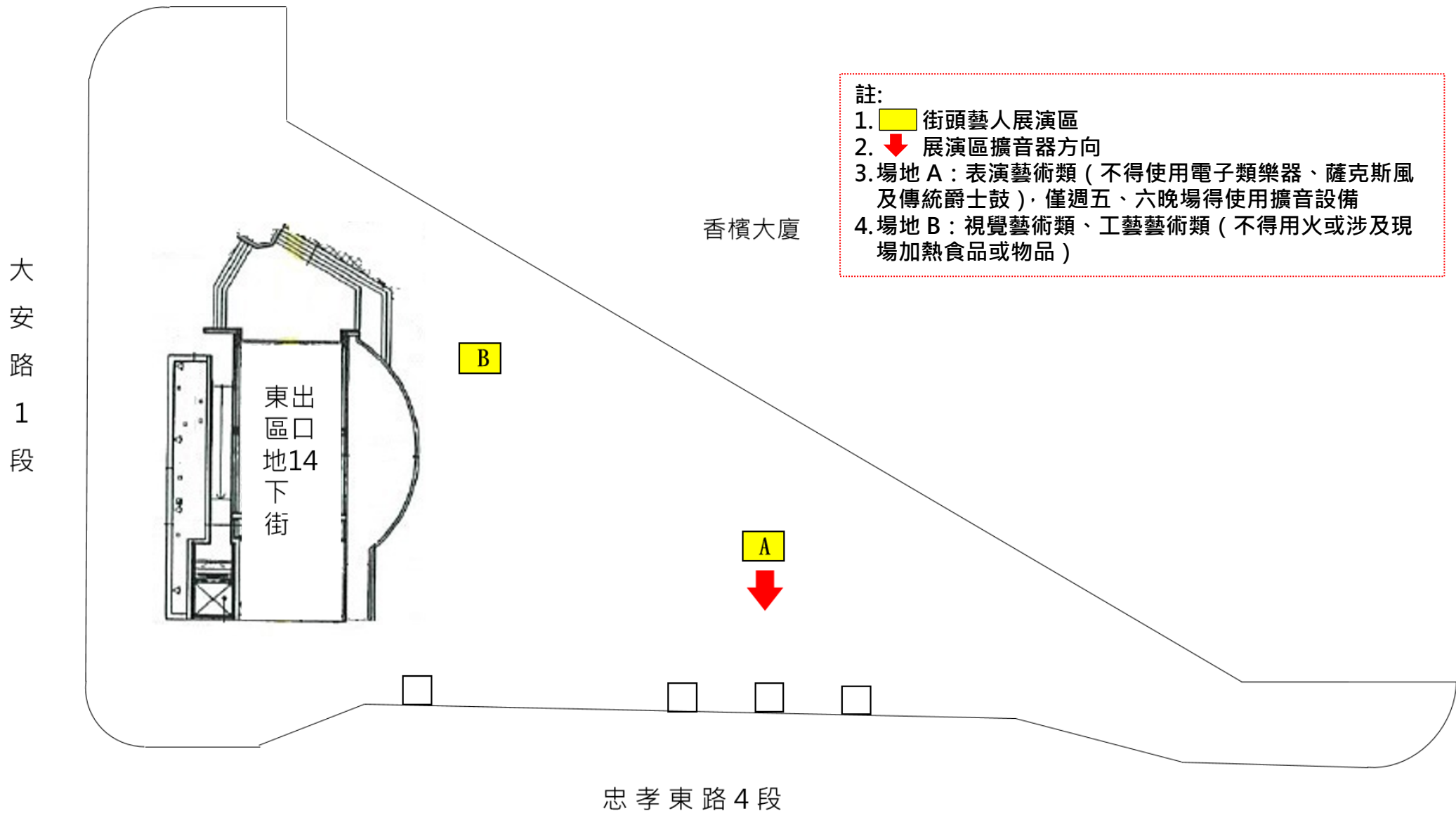

附圖 15：頂好廣場(東區地下街出口 14)_街頭藝人展演區(黃色區塊)

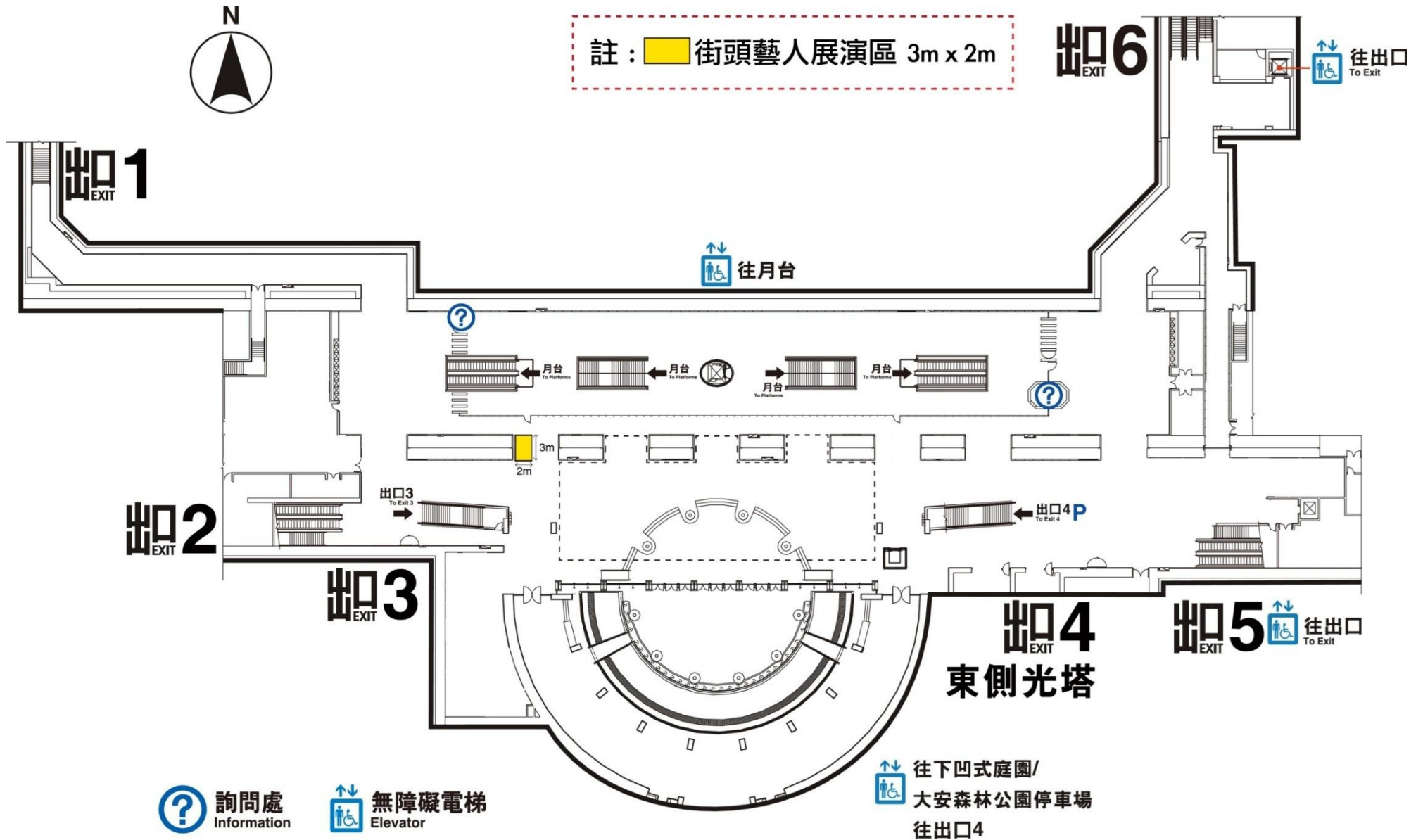

附圖 16：捷運大安森林公園站陽光大廳—街頭藝人展演區（黃色區塊）